

平成30年度 モルテン杯 長野県小学生ソフトバレーボール大会  
北信地区大会 競技の部 組合せ

A・B・C・Dコート 須坂市北部体育館

むれっこ

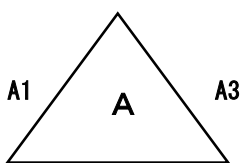

小布施（女） A2 木島平ウィングス

小布施（男）

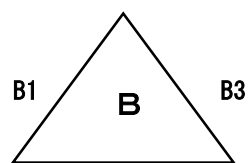

若穂 J V C B2 戸狩ファイターズ

日滝 V C

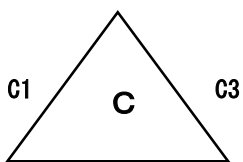

みらくる C2 豊田ジュニア

あぐちゃんズ

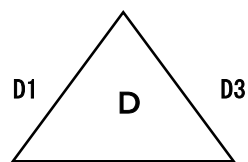

広徳ファイターズ D2 須坂南部

決勝トーナメント

優勝

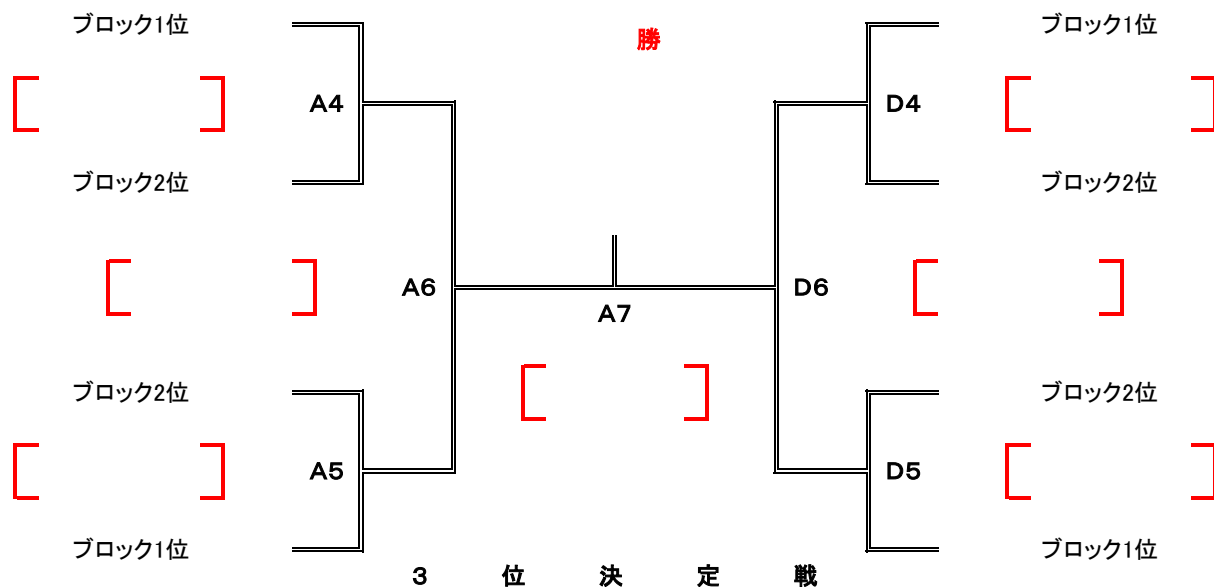

順位決定戦

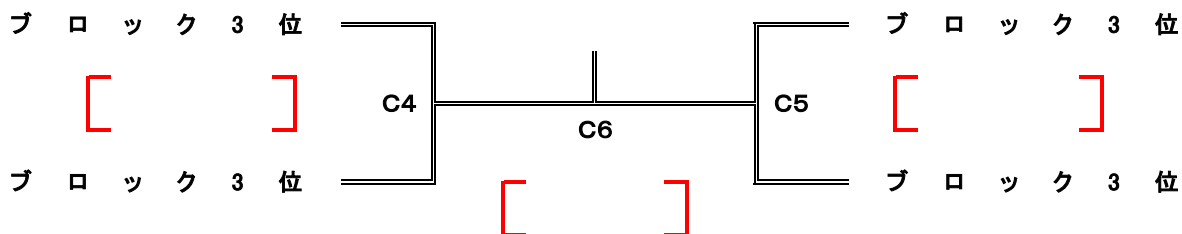

平成30年度 モルテン杯 長野県小学生ソフトバレーボール大会  
北信地区大会 競技の部 勝敗表

A・B・C・Dコート 須坂市北部体育館

| A              | むれっこ  | 小布施 A   | 木島平ウイングス  | 勝 | 負 | 順位 |
|----------------|---|---|---|---|---|----|
| むれっこ<br>ファイターズ |   | 2 $\begin{bmatrix} 15-8 \\ 5-15 \\ 15-13 \end{bmatrix}$ 1 | 2 $\begin{bmatrix} 12-15 \\ 15-13 \\ 15-12 \end{bmatrix}$ 1 | 2 | 0 | 1位 |
| 小布施 A<br>(女子)  | 1 $\begin{bmatrix} 8-15 \\ 15-5 \\ 13-15 \end{bmatrix}$ 2   |   | 1 $\begin{bmatrix} 15-5 \\ 8-15 \\ 11-15 \end{bmatrix}$ 2   | 0 | 2 | 3位 |
| 木島平<br>ウイングス   | 1 $\begin{bmatrix} 15-12 \\ 13-15 \\ 12-15 \end{bmatrix}$ 2 | 2 $\begin{bmatrix} 5-15 \\ 15-8 \\ 15-11 \end{bmatrix}$ 1 |   | 1 | 1 | 2位 |

| B            | 小布施(男子)  | 若穂 J V C  | 戸狩ファイターズ   | 勝 | 負 | 順位 |
|--------------|--|---|--|---|---|----|
| 小布施<br>(男子)  |  | 1 $\begin{bmatrix} 15-6 \\ 13-15 \\ 4-15 \end{bmatrix}$ 2 | 2 $\begin{bmatrix} 15-13 \\ 14-16 \\ 15-8 \end{bmatrix}$ 1 | 1 | 1 | 2位 |
| 若穂 J V C     | 2 $\begin{bmatrix} 6-15 \\ 15-13 \\ 15-4 \end{bmatrix}$ 1  |   | 2 $\begin{bmatrix} 16-14 \\ 15-6 \end{bmatrix}$ 0          | 2 | 0 | 1位 |
| 戸狩<br>ファイターズ | 1 $\begin{bmatrix} 13-15 \\ 16-14 \\ 8-15 \end{bmatrix}$ 2 | 0 $\begin{bmatrix} 14-16 \\ 6-15 \end{bmatrix}$ 0         |  | 0 | 2 | 3位 |

| C      | 日滝 V C   | みらくる   | 豊田ジュニア   | 勝 | 負 | 順位 |
|--------|--|--|--|---|---|----|
| 日滝 V C |  | 2 $\begin{bmatrix} 15-17 \\ 15-7 \\ 15-13 \end{bmatrix}$ 1 | 2 $\begin{bmatrix} 15-8 \\ 15-13 \end{bmatrix}$ 0          | 2 | 0 | 1位 |
| みらくる   | 1 $\begin{bmatrix} 17-15 \\ 7-15 \\ 13-15 \end{bmatrix}$ 2 |  | 1 $\begin{bmatrix} 15-13 \\ 8-15 \\ 15-17 \end{bmatrix}$ 2 | 0 | 2 | 3位 |
| 豊田ジュニア | 0 $\begin{bmatrix} 8-15 \\ 13-15 \end{bmatrix}$ 2          | 2 $\begin{bmatrix} 13-15 \\ 15-8 \\ 17-15 \end{bmatrix}$ 1 |  | 1 | 1 | 2位 |

| D            | あぐちゃんズ   | 広徳ファイターズ  | 須坂南部   | 勝 | 負 | 順位 |
|--------------|--|---|--|---|---|----|
| あぐちゃんズ       |  | 0 $\begin{bmatrix} 14-16 \\ 6-15 \end{bmatrix}$ 2 | 2 $\begin{bmatrix} 15-12 \\ 17-15 \end{bmatrix}$ 0 | 1 | 1 | 2位 |
| 広徳<br>ファイターズ | 2 $\begin{bmatrix} 16-14 \\ 15-6 \end{bmatrix}$ 0  |   | 2 $\begin{bmatrix} 15-8 \\ 15-4 \end{bmatrix}$ 0   | 2 | 0 | 1位 |
| 須坂南部         | 0 $\begin{bmatrix} 12-15 \\ 15-17 \end{bmatrix}$ 2 | 0 $\begin{bmatrix} 8-15 \\ 4-15 \end{bmatrix}$ 2  |  | 0 | 2 | 3位 |

# 平成30年度 モルテン杯 長野県小学生ソフトバレーボール大会 北信地区大会 競技の部 決勝トーナメント 結果

A・B・C・Dコート 須坂市北部体育館

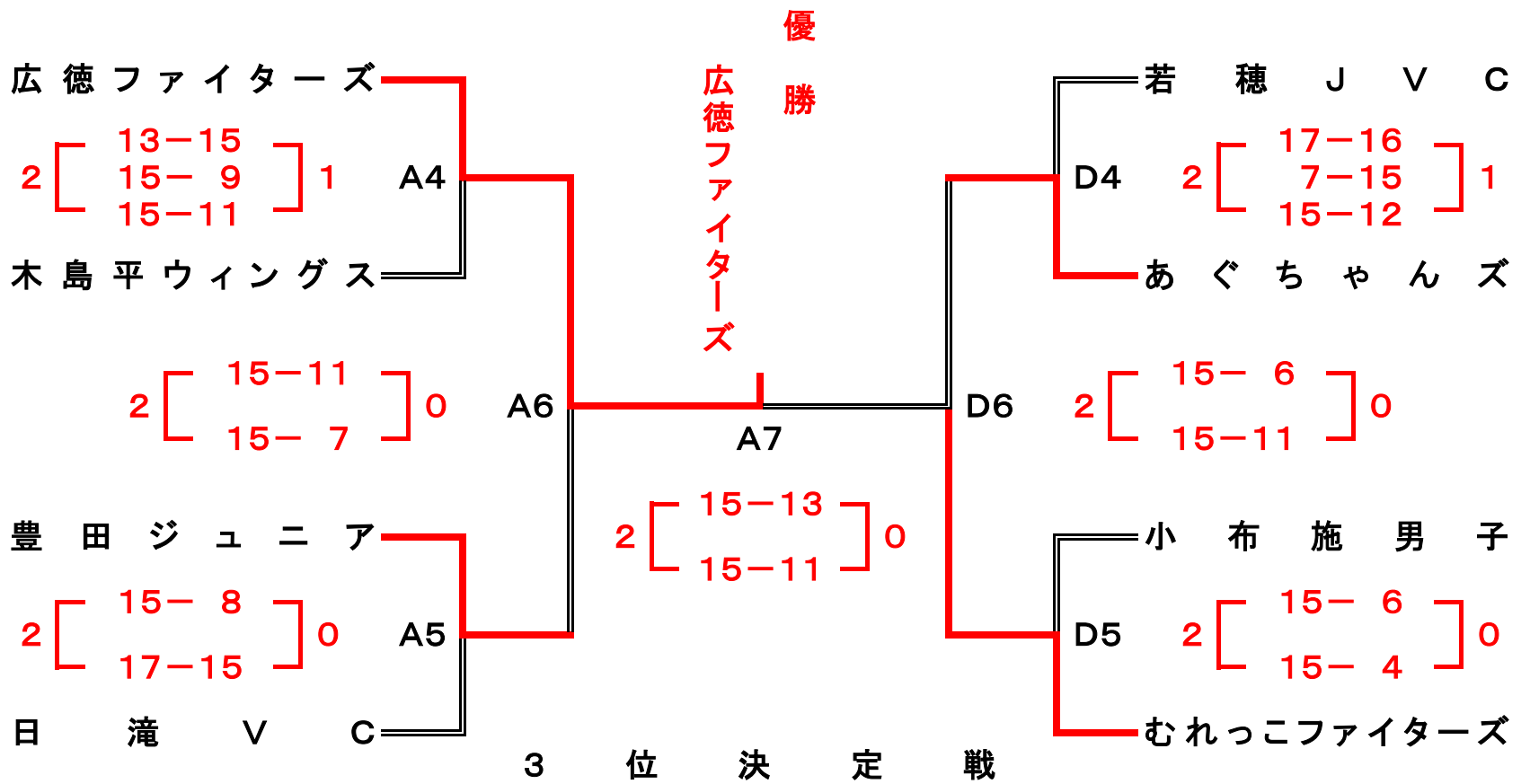

## 順位決定戦

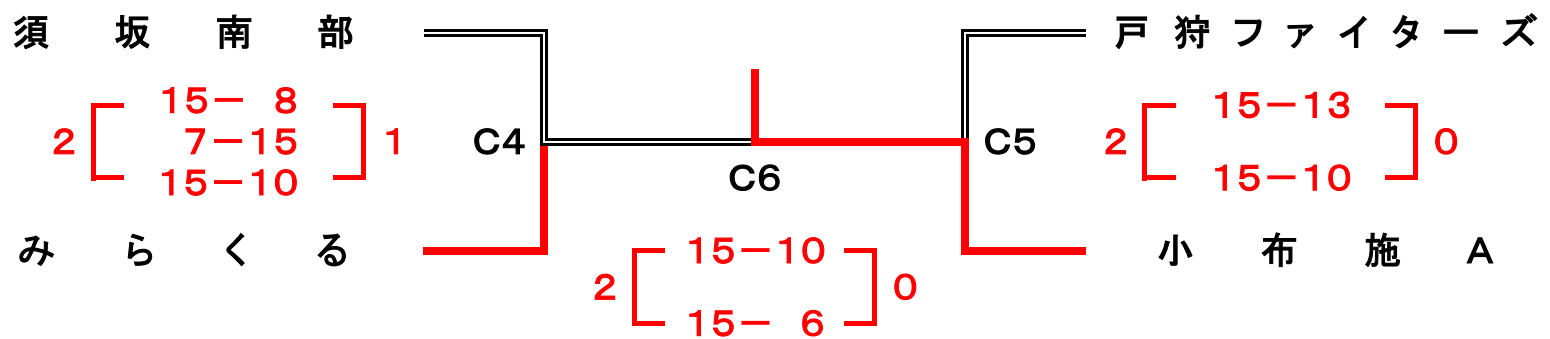

## 成 績

|     |                     |
|-----|---------------------|
| 優 勝 | 広 徳 フ ァ イ タ ー ズ     |
| 準優勝 | む れ っ こ フ ァ イ タ ー ズ |
| 第3位 | あ ぐ ち ゃ ん ズ         |
| 第4位 | 豊 田 ジ ュ ニ ア         |

以上県大会出場

平成30年度 モルテン杯長野県小学生ソフトバレーボール  
北信地区大会 交流の部 勝敗表

E・F・G・Hコート 須坂市北部体育館

| Eコート         | 小布施B                                  | 豊野                         | 豊田ジュニア                                  | ほっしーな                      | 勝負 | 順位   |
|--------------|---------------------------------------|----------------------------|---|----------------------------|----|------|
| 小布施B<br>(女子) |                                       | 0 [ 9-15 ]<br>[ 8-15 ] 2   | 2 [ 11-15 ]<br>[ 15- 8 ] 1<br>[ 15- 9 ] | 2 [ 15- 0 ]<br>[ 15- 1 ] 0 | 2  | 1    |
| 豊野           | 2 [ 15- 9 ]<br>[ 15- 8 ]              |                            | 0 [ 8-15 ]<br>[ 1-15 ] 2                | 2 [ 15- 5 ]<br>[ 15- 2 ] 0 | 2  | 1    |
| 豊田<br>ジュニア   | 1 [ 15-11 ]<br>[ 8-15 ] 2<br>[ 9-15 ] | 2 [ 15- 8 ]<br>[ 15- 1 ] 0 |   | 2 [ 15- 1 ]<br>[ 15- 7 ] 0 | 2  | 1 1位 |
| ほっしーな        | 0 [ 0-15 ]<br>[ 1-15 ] 2              | 0 [ 5-15 ]<br>[ 2-15 ] 2   | 0 [ 1-15 ]<br>[ 7-15 ] 2                |                            | 0  | 3    |

| Fコート               | 木島平                        | イイズナ                                   | やまのうち(男)                                | 若穂ビーズ                      | 勝負 | 順位   |
|--------------------|----------------------------|--|---|----------------------------|----|------|
| 木島平<br>ウィングス<br>チビ |                            | 2 [ 15-12 ]<br>[ 15-12 ] 0             | 2 [ 15-11 ]<br>[ 15- 9 ] 0              | 2 [ 15- 4 ]<br>[ 15- 2 ] 0 | 3  | 0 1位 |
| イイズナ               | 0 [ 12-15 ]<br>[ 12-15 ] 2 |  | 2 [ 13-15 ]<br>[ 15- 7 ] 1<br>[ 15-13 ] | 2 [ 15- 8 ]<br>[ 15- 4 ] 0 | 2  | 1    |
| やまのうち<br>(男子)      | 0 [ 11-15 ]<br>[ 9-15 ] 2  | 1 [ 15-13 ]<br>[ 7-15 ] 2<br>[ 13-15 ] |   | 2 [ 15- 0 ]<br>[ 15- 2 ] 0 | 1  | 2    |
| 若穂<br>ビーズ          | 0 [ 4-15 ]<br>[ 2-15 ] 2   | 0 [ 8-15 ]<br>[ 4-15 ] 2               | 0 [ 0-15 ]<br>[ 2-15 ] 2                |                            | 0  | 3    |

| Gコート       | 戸狩ジュニア                                  | 広徳サニー                      | 須坂南部                      | みなみながの                                 | 勝負 | 順位   |
|------------|---|----------------------------|---------------------------|--|----|------|
| 戸狩<br>ジュニア |   | 0 [ 5-15 ]<br>[ 13-15 ] 2  | 0 [ 9-15 ]<br>[ 0-15 ] 2  | 1 [ 15-12 ]<br>[ 14-16 ] 2<br>[ 4-15 ] | 0  | 3    |
| 広徳<br>サニー  | 2 [ 15- 5 ]<br>[ 15-13 ] 0              |                            | 0 [ 11-15 ]<br>[ 2-15 ] 2 | 2 [ 15-13 ]<br>[ 15- 4 ] 0             | 2  | 1    |
| 須坂南部       | 2 [ 15- 9 ]<br>[ 15- 0 ] 0              | 2 [ 15-11 ]<br>[ 15- 2 ] 0 |                           | 2 [ 15- 4 ]<br>[ 15-13 ] 0             | 3  | 0 1位 |
| みなみ<br>ながの | 2 [ 12-15 ]<br>[ 16-14 ] 1<br>[ 15- 4 ] | 0 [ 13-15 ]<br>[ 4-15 ] 2  | 0 [ 4-15 ]<br>[ 13-15 ] 2 |  | 1  | 2    |

平成30年度 モルテン杯長野県小学生ソフトバレーボール  
北信地区大会 交流の部 勝敗表

E・F・G・Hコート 須坂市北部体育館

| Hコート          | やまのうち(女)   | 広徳フラワー  | 小布施(男)  | 南長野   | 大豆島JVC   | 勝 | 負 | 順位 |
|---------------|--|---|---|---|--|---|---|----|
| やまのうち<br>(女子) |  | 2 $\begin{bmatrix} 15-3 \\ 15-8 \end{bmatrix}$ 0          | 1 $\begin{bmatrix} 15-6 \\ 10-15 \\ 8-15 \end{bmatrix}$ 2 | 0 $\begin{bmatrix} 6-15 \\ 7-15 \end{bmatrix}$ 2  | 2 $\begin{bmatrix} 15-10 \\ 5-15 \\ 15-13 \end{bmatrix}$ 1 | 2 | 2 |    |
| 広徳<br>フラワー    | 0 $\begin{bmatrix} 3-15 \\ 8-15 \end{bmatrix}$             |   | 2 $\begin{bmatrix} 15-8 \\ 11-15 \\ 15-8 \end{bmatrix}$ 1 | 0 $\begin{bmatrix} 12-15 \\ 2-15 \end{bmatrix}$ 2 | 0 $\begin{bmatrix} 5-15 \\ 13-15 \end{bmatrix}$ 2          | 1 | 3 |    |
| 小布施<br>(男子)   | 2 $\begin{bmatrix} 6-15 \\ 15-10 \\ 15-8 \end{bmatrix}$ 1  | 1 $\begin{bmatrix} 8-15 \\ 15-11 \\ 8-15 \end{bmatrix}$ 2 |   | 0 $\begin{bmatrix} 1-15 \\ 4-15 \end{bmatrix}$ 2  | 0 $\begin{bmatrix} 6-15 \\ 3-15 \end{bmatrix}$ 2           | 1 | 3 |    |
| 南長野           | 2 $\begin{bmatrix} 15-6 \\ 15-7 \end{bmatrix}$ 0           | 2 $\begin{bmatrix} 15-12 \\ 15-2 \end{bmatrix}$ 0         | 2 $\begin{bmatrix} 15-1 \\ 15-4 \end{bmatrix}$ 0          |   | 2 $\begin{bmatrix} 15-7 \\ 15-6 \end{bmatrix}$ 0           | 3 | 0 | 1位 |
| 大豆島<br>JVC    | 1 $\begin{bmatrix} 10-15 \\ 15-5 \\ 13-15 \end{bmatrix}$ 2 | 2 $\begin{bmatrix} 15-5 \\ 15-13 \end{bmatrix}$ 0         | 2 $\begin{bmatrix} 15-6 \\ 15-3 \end{bmatrix}$ 0          | 0 $\begin{bmatrix} 7-15 \\ 6-15 \end{bmatrix}$ 2  |  | 2 | 2 |    |