

2022年度モルテン杯長野県小学生ソフトバレーボール大会北信地区大会 競技の部組合せ

全コート 須坂市市民体育館

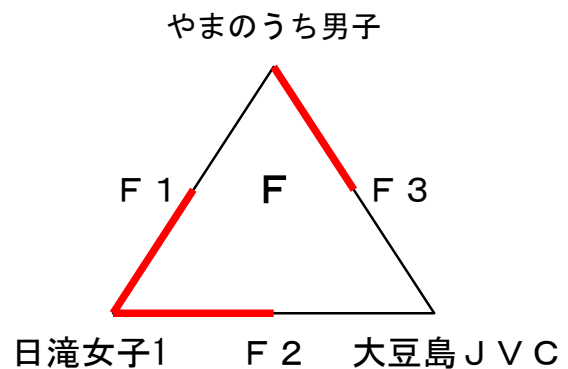
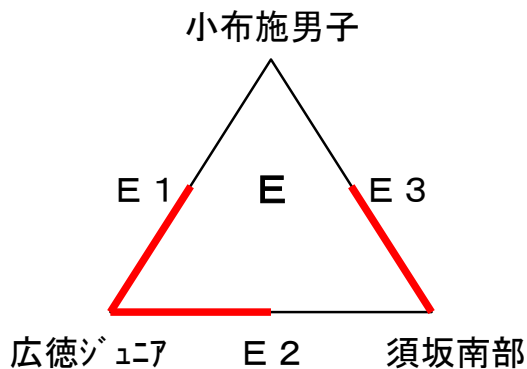
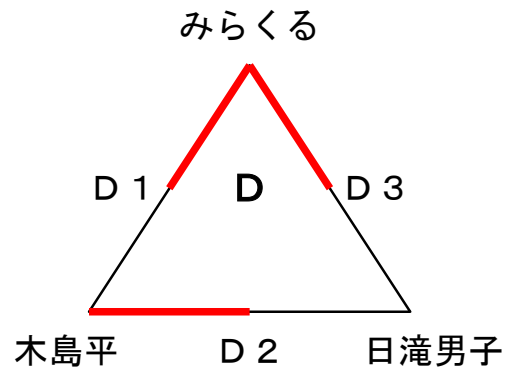
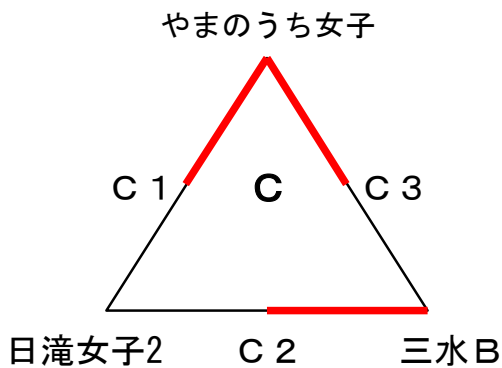
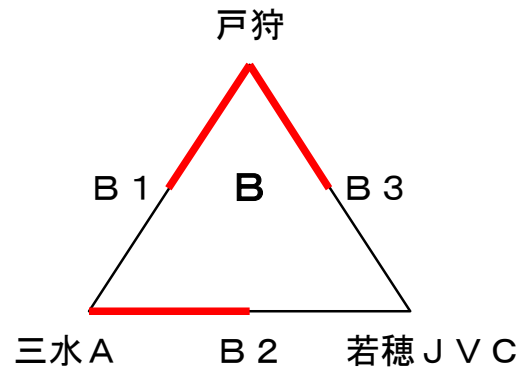
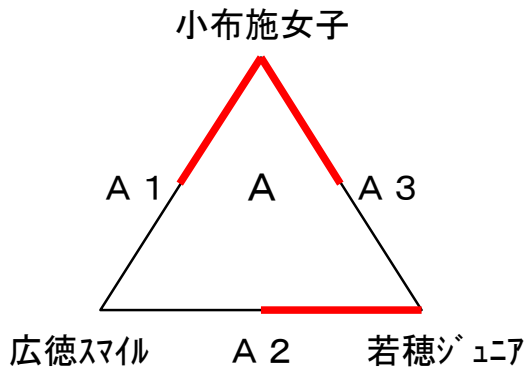

Aコート	1位	<u>小布施女子</u>	2位	<u>若穂ジュニア</u>	3位	<u>広徳スマイル</u>
Bコート	1位	<u>戸狩</u>	2位	<u>三水A</u>	3位	<u>若穂JVC</u>
Cコート	1位	<u>やまのうち女子</u>	2位	<u>三水B</u>	3位	<u>日滝女子2</u>
Dコート	1位	<u>みらくる</u>	2位	<u>木島平</u>	3位	<u>日滝男子</u>
Eコート	1位	<u>広徳ジュニア</u>	2位	<u>須坂南部</u>	3位	<u>小布施男子</u>
Fコート	1位	<u>日滝女子1</u>	2位	<u>やまのうち男子</u>	3位	<u>大豆島JVC</u>

2022度 モルテン杯 長野県小学生ソフトバレーボール大会
北信地区大会 競技の部 予選リーグ 勝敗表

全コート 須坂市市民体育館

A	小布施女子	広徳スマイル	若穂ジュニア	勝	負	順位
小布施女子		2 $\left[\begin{array}{l} 15-9 \\ 15-0 \end{array} \right]_0$	2 $\left[\begin{array}{l} 15-8 \\ 16-14 \end{array} \right]_0$	2	0	1
広徳スマイル	0 $\left[\begin{array}{l} 9-15 \\ 0-15 \end{array} \right]_2$		0 $\left[\begin{array}{l} 9-15 \\ 10-15 \end{array} \right]_2$	0	2	3
若穂ジュニア	0 $\left[\begin{array}{l} 8-15 \\ 14-16 \end{array} \right]_2$	2 $\left[\begin{array}{l} 15-9 \\ 15-10 \end{array} \right]_0$		1	1	2

B	戸狩	三水 A	若穂 JVC	勝	負	順位
戸狩		0 $\left[\begin{array}{l} 11-15 \\ 10-15 \end{array} \right]_2$	2 $\left[\begin{array}{l} 15-12 \\ 15-14 \end{array} \right]_0$	1	1	2
三水 A	2 $\left[\begin{array}{l} 15-11 \\ 15-10 \end{array} \right]_0$		2 $\left[\begin{array}{l} 15-12 \\ 15-1 \end{array} \right]_0$	2	0	1
若穂 JVC	0 $\left[\begin{array}{l} 12-15 \\ 4-15 \end{array} \right]_2$	0 $\left[\begin{array}{l} 12-15 \\ 1-15 \end{array} \right]_2$		0	2	3

C	やまのうち女子	日滝女子2	三水 B	勝	負	順位
やまのうち女子		2 $\left[\begin{array}{l} 15-5 \\ 15-1 \end{array} \right]_0$	2 $\left[\begin{array}{l} 15-4 \\ 15-11 \end{array} \right]_0$	2	0	1
日滝女子2	0 $\left[\begin{array}{l} 5-15 \\ 1-15 \end{array} \right]_2$		0 $\left[\begin{array}{l} 15-17 \\ 8-15 \end{array} \right]_2$	0	2	3
三水 B	0 $\left[\begin{array}{l} 4-15 \\ 11-15 \end{array} \right]_2$	2 $\left[\begin{array}{l} 17-15 \\ 15-8 \end{array} \right]_0$		1	1	2

D	みらくる	木島平	日滝男子	勝	負	順位
みらくる		2 $\left[\begin{array}{l} 15-6 \\ 15-4 \end{array} \right]_0$	2 $\left[\begin{array}{l} 15-13 \\ 14-16 \\ 15-12 \end{array} \right]_1$	2	0	1
木島平	0 $\left[\begin{array}{l} 6-15 \\ 4-15 \end{array} \right]_2$		2 $\left[\begin{array}{l} 5-15 \\ 15-8 \\ 16-14 \end{array} \right]_1$	1	1	2
日滝男子	1 $\left[\begin{array}{l} 13-15 \\ 16-14 \\ 12-15 \end{array} \right]_2$	1 $\left[\begin{array}{l} 15-5 \\ 8-15 \\ 14-16 \end{array} \right]_2$		0	2	3

2022度 モルテン杯 長野県小学生ソフトバレーボール大会
北信地区大会 競技の部 予選リーグ 勝敗表

全コート 須坂市市民体育館

E	小 布 施 男 子	広 徳 ジュ ニ ア	須 坂 南 部	勝	負	順位
小布施男子		1 $\begin{bmatrix} 15-17 \\ 15-11 \\ 11-15 \end{bmatrix}$ 2	0 $\begin{bmatrix} 9-15 \\ 13-15 \end{bmatrix}$ 2	0	2	3
広徳ジュニア	2 $\begin{bmatrix} 17-15 \\ 11-15 \\ 15-11 \end{bmatrix}$ 1		2 $\begin{bmatrix} 17-16 \\ 12-15 \\ 15-13 \end{bmatrix}$ 1	2	0	1
須坂南部	1 $\begin{bmatrix} 16-17 \\ 15-12 \\ 13-15 \end{bmatrix}$ 2	2 $\begin{bmatrix} 15-9 \\ 15-13 \end{bmatrix}$ 0		1	1	2

F	やまのうち男子	日 滝 女 子 1	大 豆 島 J V C	勝	負	順位
やまのうち男子		0 $\begin{bmatrix} 10-15 \\ 8-15 \end{bmatrix}$ 2	2 $\begin{bmatrix} 15-11 \\ 15-5 \end{bmatrix}$ 0	1	1	2
日滝女子1	2 $\begin{bmatrix} 15-10 \\ 15-8 \end{bmatrix}$ 0		2 $\begin{bmatrix} 15-11 \\ 15-7 \end{bmatrix}$ 0	2	0	1
大豆島JVC	0 $\begin{bmatrix} 11-15 \\ 7-15 \end{bmatrix}$ 2	0 $\begin{bmatrix} 11-15 \\ 7-15 \end{bmatrix}$ 2		0	2	3

2022年度モルテン杯長野県小学生ソフトバレーボール大会

北信大会 競技の部 決勝トーナメント結果

全コート 須坂市市民体育館

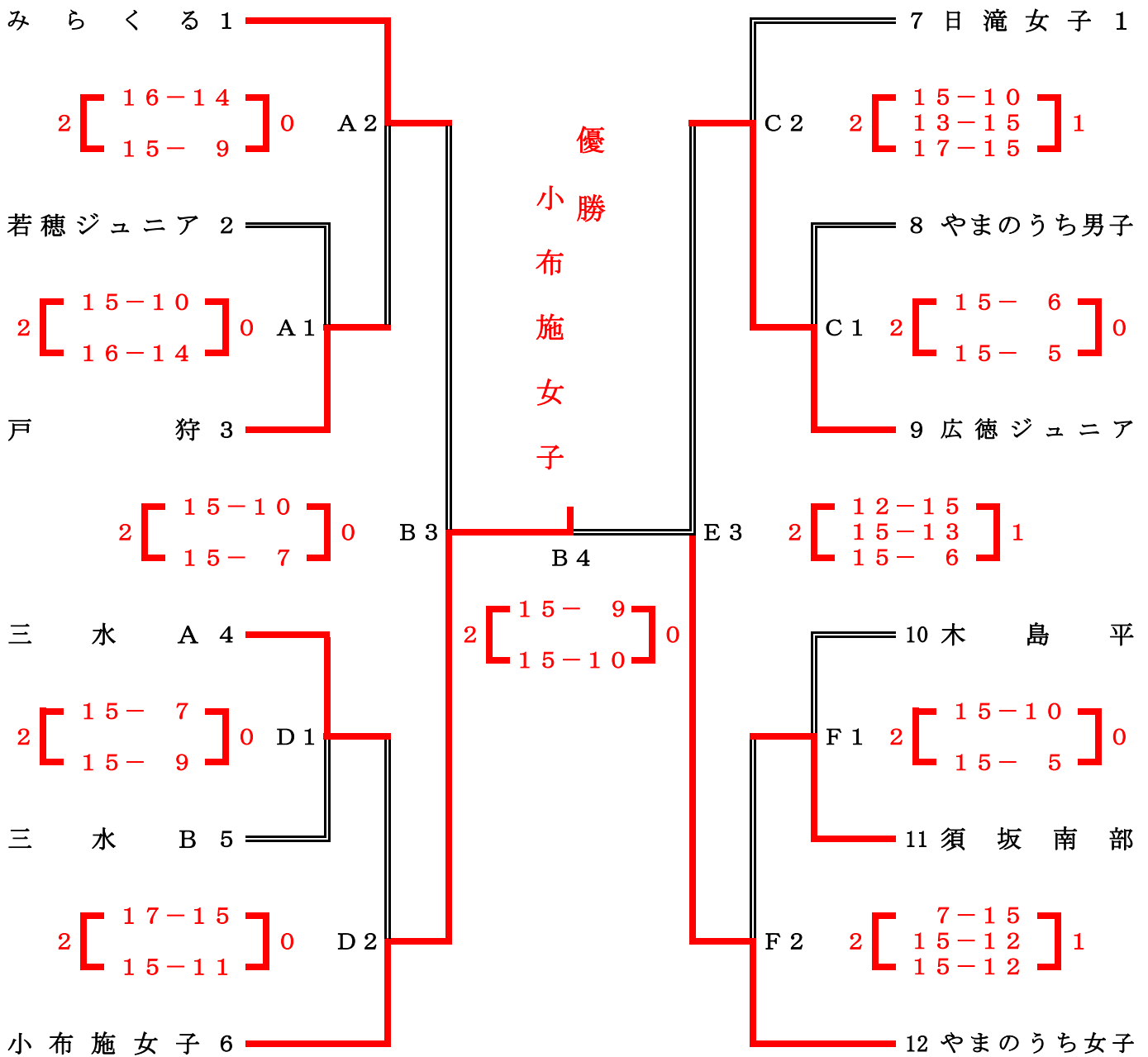

順位	成績
優勝	小布施女子
準優勝	やまのうち女子
第3位	みらくる
第4位	広徳ジュニア(男子)